

TAGA[®]

HARMONY

To Achieve Glorious Acoustics

TTA-500

СТЕРЕО УСИЛИТЕЛЬ НА ЛАМПАХ КЛАССА А/В

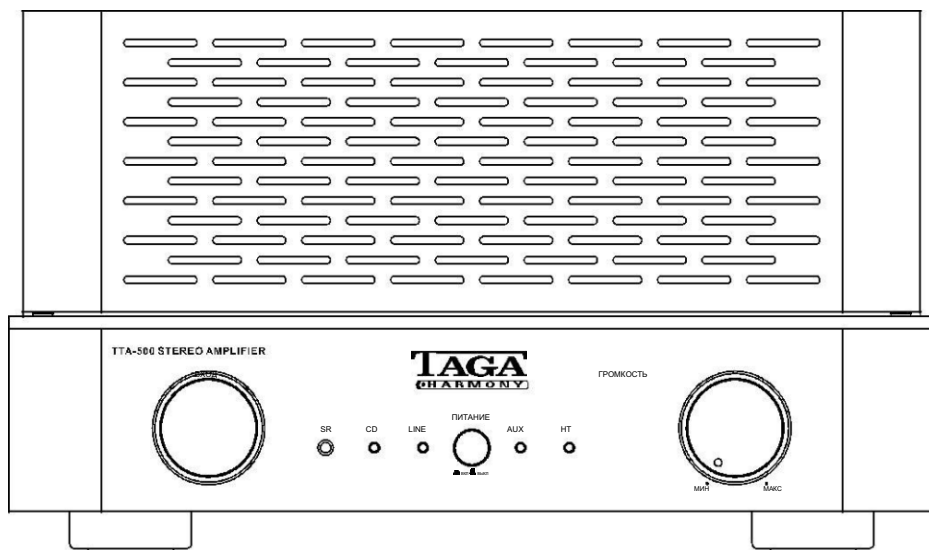

Руководство по эксплуатации

Введение

Спасибо за покупку усилителя TAGA Harmony. TTA-500 представляет собой интегральный Hi-Fi-усилитель на лампах с выходной мощностью 2 x 35 Вт класса A/B. У него четыре лампы EL34 в выходном каскаде и секция предусилителя на лампах 12AX7, двух ламп 6SN7 в каскаде драйвера, а также позиционный переключатель режимов триод/пентод.

В TTA-500 используются конденсаторы наивысшего качества: Wima в качестве разделительных и Rubycon для фильтрации питающего напряжения.

Звук усилителя очень теплый, реалистичный, отличающийся прекрасной динамикой. Звучание плавное благодаря малой отрицательной обратной связи.

Высококачественный широкополосный выходной трансформатор обеспечивает стабильное звучание на любом уровне громкости прослушивания. У обоих каналов — независимые выпрямители и фильтрующие конденсаторы в блоке питания.

Звук по-настоящему реалистичный и свежий, обеспечивающий полное погружение в музыку.

Потенциометр ALPS наивысшего качества для регулятора громкости— бесшумный, создает минимальные взаимные помехи, обладает отличным тактильными ощущениями и снижает перекрестные искажения между каналами.

Позолоченные разъемы для подключения громкоговорителей экстра-класса обеспечивают передачу аудиосигнала практически без потерь.

Аналоговые входы на высококачественных латунных RCA-разъемах обеспечивают подключение до 3-х стерео-устройств.

Вход предусилителя (вход НТ) позволяет подключать TTA-500 к вашему домашнему кинотеатру (AV-ресиверу или усилителю) для озвучивания фронтальных левого и правого каналов — теперь можно одновременно использовать одну и ту же пару колонок в стереосистеме и в многоканальной системе без дополнительной коммутации.

Съемный провод электропитания IEC позволяет при необходимости заменить его на соединитель аудиофильского класса.

Усилитель TTA-500 не только обеспечивает прекрасное звучание, но и выглядит великолепно. Передняя и боковые стенки корпуса выполнены из алюминия толщиной 6 мм. Алюминиевая декоративная панель с электронными лампами выглядит современно, поскольку имеет матовую отделку.

Насладитесь реалистичным аналоговым звучанием – выберите TTA-500!

Очистка

Не используйте агрессивные чистящие средства либо таковые на основе абразивов. Для очистки используйте сухую мягкую тряпку.

Характеристики

Полные технические характеристики представлены на сайте www.Tagaharmony.com.

Содержание

Инструкции по безопасности	4
Важные правила техники безопасности	5
Элементы управления и Дисплеи	6
Пульт ДУ	
Передняя и задняя панели	
Верхняя панель ламп	
Подключение кабелей громкоговорителей	9
Подключение усилителя	9
Эксплуатация	11
Дополнительная информация	12
Характеристики	13

Инструкции по безопасности

ВАЖНО

ВНИМАТЕЛЬНО ОЗНАКОМЬТЕСЬ С СОДЕРЖАНИЕМ ЭТОГО РАЗДЕЛА ПЕРЕД НАЧАЛОМ РАБОТЫ!



**RISK OF ELECTRIC SHOCK
DO NOT OPEN**



ВНИМАНИЕ: ЧТОБЫ СНИЗИТЬ РИСК ВОЗГОРАНИЯ ИЛИ УДАРА ТОКОМ, НЕ ПОДВЕРГАЙТЕ ЭТО УСТРОЙСТВО ВОЗДЕЙСТВИЮ ДОЖДЯ ИЛИ ВЛАГИ. НЕ СНИМАЙТЕ ШАССИ (ИЛИ ЗАДНЮЮ ПАНЕЛЬ). ВНУТРИ НЕТ ДЕТАЛЕЙ, ПРИГОДНЫХ ДЛЯ ПОЛЬЗОВАТЕЛЬСКОГО РЕМОНТА. ОБСЛУЖИВАНИЕ ДОЛЖЕН ПРОИЗВОДИТЬ КВАЛИФИЦИРОВАННЫЙ ПЕРСОНАЛ.



Символ треугольника с молнией внутри сообщает пользователю, что внутри корпуса устройства имеется неизолированное опасное напряжение, которое может оказаться достаточно сильным, чтобы привести к удару током.



Символ треугольника с восклицательным знаком внутри сообщает пользователю о наличии важных инструкций по эксплуатации и обслуживанию (ремонту) в руководстве к прибору.

ВНИМАНИЕ: ЧТОБЫ СНИЗИТЬ РИСК ВОЗГОРАНИЯ ИЛИ УДАРА ТОКОМ, НЕ ПОДВЕРГАЙТЕ ЭТО УСТРОЙСТВО ВОЗДЕЙСТВИЮ ДОЖДЯ ИЛИ ВЛАГИ. НА УСТРОЙСТВЕ ЗАПРЕЩАЕТСЯ РАЗМЕЩАТЬ ОБЪЕКТЫ, НАПОЛНЕННЫЕ ЖИДКОСТЬЮ, ТАКИЕ КАК ВАЗЫ.

ОСТОРОЖНО: ВО ИЗБЕЖАНИЕ УДАРА ТОКОМ, ВСТАВЛЯЙТЕ ШТЕКЕР СЕТЕВОГО КАБЕЛЯ В РАЗЪЕМ ДО УПОРА.

ОСТОРОЖНО: ЧТОБЫ СНИЗИТЬ РИСК ВОЗГОРАНИЯ, ОСУЩЕСТВЛЯЙТЕ ЗАМЕНУ ПРЕДОХРАНИТЕЛЯ ТОЛЬКО НА АНАЛОГИЧНЫЙ, РАССЧИТАННЫЙ НА ТО ЖЕ НАПРЯЖЕНИЕ И ТОК. ОБСЛУЖИВАНИЕ ДОЛЖЕН ПРОИЗВОДИТЬ КВАЛИФИЦИРОВАННЫЙ ПЕРСОНАЛ.

ВНИМАНИЕ: УСТРОЙСТВО МОЖЕТ НАГРЕВАТЬСЯ. УБЕДИТЕСЬ В ТОМ, ЧТО ДЛЯ ОХЛАЖДЕНИЯ УСТРОЙСТВА ОБЕСПЕЧЕНА ДОСТАТОЧНАЯ ВЕНТИЛЯЦИЯ. НЕ РАЗМЕЩАЙТЕ УСТРОЙСТВО В НЕПОСРЕДСТВЕННОЙ БЛИЗОСТИ ОТ ИСТОЧНИКОВ ТЕПЛА ЛИБО В МЕСТАХ, ГДЕ ПРИТОК ВОЗДУХА ОГРАНИЧЕН.

Важные правила техники безопасности

1. Прочитайте правила – Перед эксплуатацией устройства следует прочитать все правила техники безопасности и эксплуатации, которые имеют к нему отношение.
2. Сохраните правила – Правила техники безопасности и эксплуатации необходимо сохранить для использования в будущем.
3. Соблюдайте правила – Следует соблюдать все предупреждения на устройстве и в руководстве пользователя.
4. Следуйте правилам – Необходимо следовать всем правилам техники безопасности и эксплуатации.
5. Очистка – Перед очисткой устройства извлекайте вилку из розетки. Не используйте жидкие чистящие средства или аэрозоли. Для очистки используйте влажную мягкую тряпку.
6. Вода и влага – Не используйте устройство возле воды, например, возле ванной, кухонной раковины или во влажном подвале, бассейне и похожих местах.
7. Принадлежности – Не устанавливайте устройство на неустойчивую тележку, стойку, штатив, кронштейн или стол. У может упасть, причинив серьезные травмы детям или взрослым, а также сломаться. Используйте только тележку, стойку, штатив, кронштейн или стол, рекомендованные производителем, или идущие в комплекте поставки. Данное устройство следует устанавливать в соответствии с инструкциями производителя, используя монтажные принадлежности, рекомендованные производителем.
8. Вентиляция – Вырезы и отверстия на корпусе предусмотрены для вентиляции и обеспечения бесперебойной работы устройства, а также для его защиты от перегрева, их запрещено загромождать или закрывать. Запрещается закрывать эти отверстия путем установки устройства на кровать, диван, кресло или похожую поверхность. Разрешается устанавливать прибор во встроенную мебель, например, на полку для книг, только если присутствует должная вентиляция и соблюдаются инструкции производителя.
9. Источники питания – Следует использовать данное устройство только при наличии параметров питания, указанных на этикетке. Если вы не знаете параметры вашей электросети, свяжитесь с продавцом или местным поставщиком электроэнергии. Информация по устройствам, работающим от аккумулятора или других источников, приведена в Инструкции по эксплуатации.
10. Заземление – Данное устройство может быть оснащено заземленным штекером линейного переменного тока (штекер, у которого один контакт штекера другого). Такой штекер можно вставить в разъем только с одной стороны. Это сделано в целях безопасности. Если вы не можете полностью вставить штекер в разъем, попробуйте перевернуть его. Если и после этого штекер не входит в разъем, обратитесь к электрику для замены неисправного разъема. Не пренебрегайте защитной функцией заземленной вилки.
11. Защита шнура питания – Шнуры питания необходимо прокладывать так, чтобы по ним не ходили, они не запутывались и не защемлялись предметами, устанавливаемыми на них или рядом. При этом уделяйте особое внимание шнурам от вилок, розеток и точкам, где они выходят из устройства.
12. Скачки напряжения – Для дополнительной защиты устройства во время грозы или во время длительных периодов неиспользования, выньте вилку из розетки и отключите антенну или кабельную систему. Это позволит защитить устройство от молний и скачков напряжения.
13. Перегрузка – Не перегружайте стенные розетки, удлинители или разветвители, поскольку это может привести к пожару или удару током.
14. Попадание предметов и жидкостей – Никогда не вставляйте никакие предметы в устройство через отверстия, поскольку они могут попасть в места с высоким напряжением или замкнуть детали, что может привести к пожару или удару током. На устройство не должны попадать капли или брызги воды, запрещается ставить на него предметы, заполненные водой, такие как вазы.
15. Ремонт – Не пытайтесь самостоятельно выполнить ремонт устройства, поскольку открытие и снятие крышек может подвергнуть вас воздействию опасного напряжения или другим опасностям. Обслуживание должен производить квалифицированный персонал.
16. Повреждения, для устранения которых требуется проведение ремонта – Выньте вилку из розетки и обратитесь к квалифицированному обслуживающему персоналу в следующих случаях:
 - a) Если шнур питания или вилка повреждены;
 - b) Если на устройстве пролилась жидкость, или внутрь него попал какой-то предмет;
 - c) Если устройство не работает нормально при соблюдении инструкций по эксплуатации. Пользуйтесь только теми органами управления, которые описаны в инструкции по эксплуатации, поскольку неправильная регулировка других органов управления может привести к повреждению и часто требует длительной работы квалифицированного специалиста для восстановления нормальной работы устройства.
 - d) Если устройство упало или было повреждено каким-либо образом;
 - e) Если заметно существенное изменение производительности устройства, указывающее на необходимость технического обслуживания.
17. Запасные части – Если требуются детали на замену, убедитесь, что специалист по ремонту использовал запасные части, рекомендованные производителем, или детали с таким же характеристиками, что и у оригинальных. Неподходящие запчасти могут привести к пожару, удару током или прочим опасностям.
18. Проверка безопасности работы с устройством – По завершении любого обслуживания или ремонта данного устройства попросите техника выполнить проверку безопасности для определения того, что устройство находится в рабочем состоянии.
19. Размещение на стене или потолке – Устройство необходимо устанавливать на стену или потолок только в соответствии с рекомендациями производителя.
20. Тепло – Изделие следует устанавливать на удалении от источников тепла, таких как батареи отопления, обогреватели, печи и прочие изделия, включая усилители, которые производят тепло.
 - a) [Относится к продуктам, работающим на электронных лампах] Кожух лампы – Для вашей безопасности, а также для защиты электронных ламп это устройство может быть оснащено кожухом, установленным на заводе. Кожух разрешается снимать только в том случае, если требуется замена электронной лампы. После снятия кожуха не прикасайтесь к электронным лампам, поскольку они могут быть горячими и обжечь вас!

Элементы управления и Дисплеи

Пульт ДУ

Установка батареек.

Примечание! Батарейки не входят в комплект с данным устройством.

1. Подготовьте две батарейки AAA.
2. Выкрутите винты на задней крышке пульта ДУ.
3. Снимите заднюю крышку.
4. Вставьте батарейки в отсек питания. Соблюдайте схему полярности отсека питания (символы "плюс" + и "минус" -).
5. Установите заднюю крышку и затяните винты.

Примечание!

- Используйте обыкновенные батарейки AAA, а не аккумуляторы.
- Не используйте вместе новые батарейки со старыми, а также батарейки разных типов.
- Если батареи разрядились, удалите их и замените новыми в течение нескольких минут.
- Неправильная установка батареек может привести к взрыву.
- Вынимайте батарейки из пульта ДУ, если он не будет использоваться в течение долгого времени.
- Не используйте и не храните батарейки вместе с металлическими инструментами.

Диапазон работы

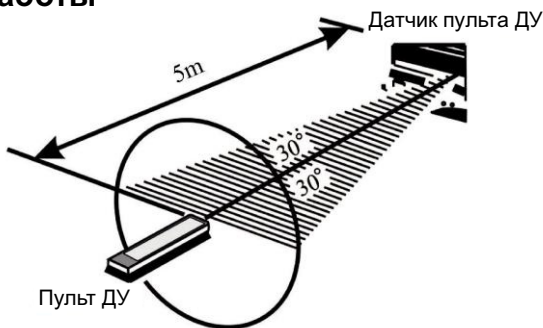

Используйте пульт дистанционного управления в радиусе 5 метров от усилителя и под углом до 30 градусов, направляя его на датчик дистанционного управления.

Примечание! Попадание прямых солнечных лучей или яркого света на датчик дистанционного управления может привести к его неправильной работе.

Пульт ДУ

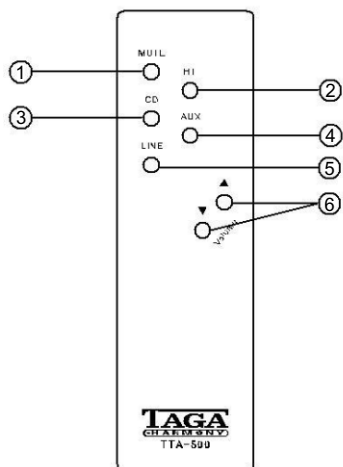

1. Кнопка отключения звука
2. Кнопка выбора входа HT (PRE IN)
3. Кнопка выбора входа CD
4. Кнопка выбора входа AUX
5. Кнопка выбора линейного входа
6. Кнопки управления громкостью (▼ / ▲)

Передняя и задняя панели

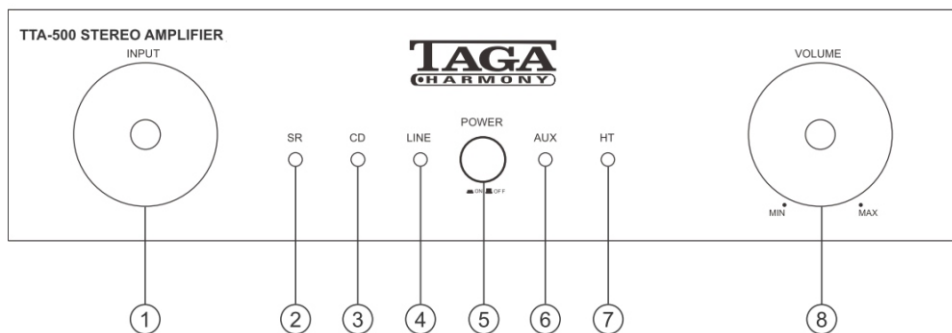

Передняя панель:

1. Переключатель входов
2. Датчик пульта ДУ
3. Светодиодный индикатор входа CD
4. Светодиодный индикатор входа LINE
5. Кнопка Power (ВКЛ и ВЫКЛ)
6. Светодиодный индикатор входа AUX
7. Светодиодный индикатор входа предусилителя (HT)
8. Регулятор громкости

Передняя и задняя панели

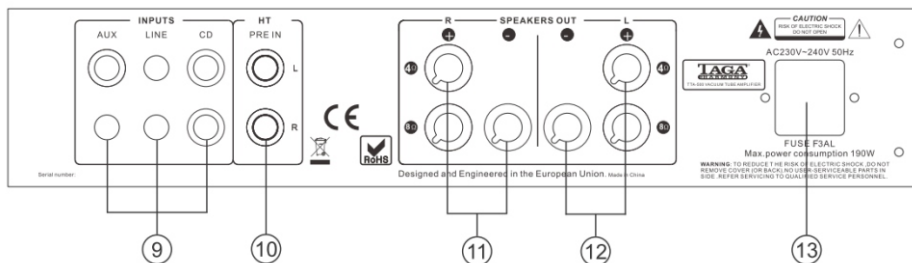

Задняя панель:

9. Аналоговые стерео входы RCA AUX / LINE / CD
10. Стерео вход RCA предусилителя (HT)
11. Выход правого канала громкоговорителя (разъемы громкоговорителей)
12. Выход левого канала громкоговорителя (разъемы громкоговорителей)
13. Вход для кабеля питания и блок предохранителей

Примечание! Перегоревший предохранитель следует заменять только на предохранитель того же типа — он указан на задней панели усилителя. Перед выполнением этого действия необходимо отключить кабель питания!

Верхняя панель ламп

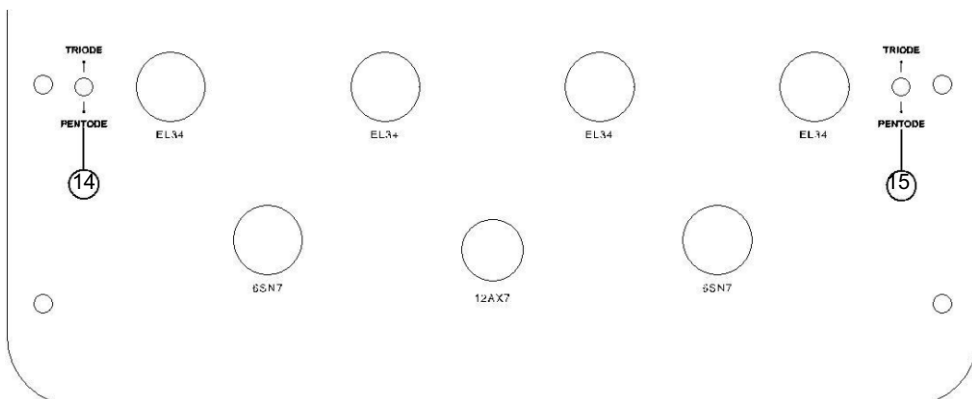

14. Переключатель режима триод/пентод — левый канал.
15. Переключатель режима триод/пентод — правый канал.

Подключение кабелей громкоговорителей

Для подключения громкоговорителей можно использовать кабели сечением до 10AWG, а также штекеры распространенных типов («банан» и т.п.). Если усилитель расположен на большом расстоянии (свыше 20 метров), используйте кабели 10AWG. Если расстояние меньше, используйте кабели 12/14 или 18 AWG. Для облегчения установки и размещения устройства рекомендуется оставить около 150 см свободного кабеля с его стороны. Для крепления кабелей не используйте скрепки, гвозди или другие металлические предметы. Наилучшего качества звука и бесшумной работы устройства можно достичь, разместив кабели на расстоянии от других электрических проводов и кабелей.

При подключении каждого громкоговорителя необходимо соблюдать полярность (необходимо подключать так: КРАСНАЯ клемма на колонке к КРАСНОМУ разъему усилителя, ЧЕРНАЯ - к ЧЕРНОМУ разъему усилителя).

8Ω Для громкоговорителей с сопротивлением 8 Ом подключите КРАСНЫЙ+ к клеммам громкоговорителя, которые отмечены как "8Ω".
Для громкоговорителей с сопротивлением 6 Ом подключите КРАСНЫЙ+ к клеммам громкоговорителя, которые отмечены как "6 Ω".

4Ω Для громкоговорителей с сопротивлением 4 Ом подключите КРАСНЫЙ+ к клеммам громкоговорителя, которые отмечены как "4Ω".

Перед подключением убедитесь, что усилитель выключен.

Дополнительная информация приведена в руководстве по эксплуатации громкоговорителей.

Подключение усилителя

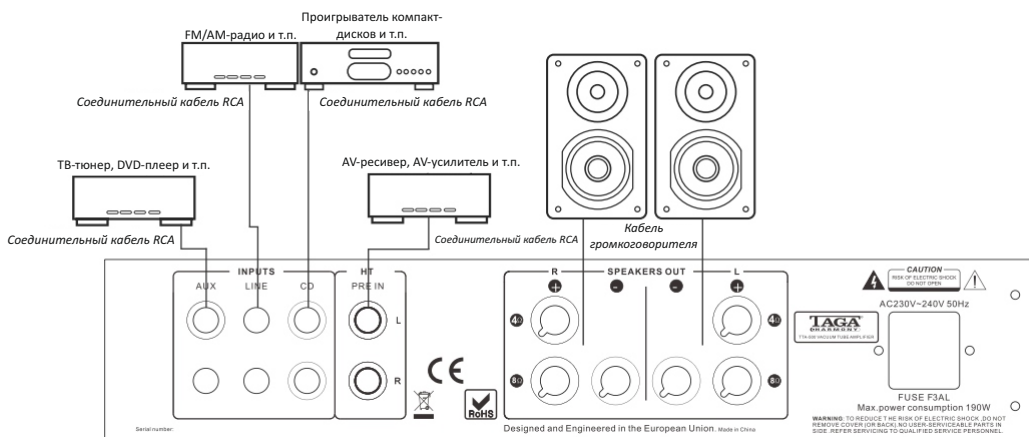

Важное замечание!

Перед включением усилителя необходимо подключить громкоговорители.

Не включайте усилитель, если громкоговорители не подключены!
Это может привести к повреждению ламп и аннулированию гарантии.

1. Убедитесь, что усилитель выключен (Выключатель питания находится в верхнем положении  ВЫКЛ кабель питания отсоединен).

2. Установите Регулятор громкости в положение МИН (крайнее положение при вращении против часовой стрелки).

3. Используя позиционный переключатель режима триод/пентод, для левого и правого каналов выберите режим работы электронных ламп [режим триода или пентода].

Примечание! Не выполняйте эту процедуру, если усилитель включен [выключите усилитель и отсоедините Кабель питания] – это может повредить усилитель или громкоговорители. Это может привести к аннулированию гарантии.

Примечание! Убедитесь в том, что для обоих каналов выбран одинаковый режим работы (триод или пентод).

4. Используя кабели громкоговорителей (не входят в комплект с данным устройством), подключите громкоговорители к разъемам SPEAKERS OUT, расположенным на задней панели усилителя (подробнее см. в пункте «Подключение громкоговорителей»).

5. Если необходимо воспроизвести музыку с аналоговых источников звука (CD-плеер, FM-тюнер, ТВ-тюнер и т. д.): используя соединительные кабели RCA (не входят в комплект с данным устройством), подключите их к аналоговым входам (CD, LINE, AUX).

6. Вход предусилителя (HT PRE IN). Используя соединительный кабель RCA (не входит в комплект с данным устройством), к нему можно подключить внешние устройства, оборудованные выходом предусилителя (PRE OUT) [AV-ресивер, AV-усилитель, AV-процессор и т. п.] и использовать усилитель как стерео усилитель мощности [например в домашнем кинотеатре].

Уровень сигнала при подключении к HT PRE IN нельзя изменить с помощью Регулятора громкости, у внешнего устройства должна быть возможность управления уровнем звука.

Важное замечание!



Никогда не подключайте напрямую источники без регулятора уровня сигнала (например, CD/DVD/Blu-ray-плееры, ЦАП, устройства потоковой передачи музыки и т. п.) ко входу HT PRE IN – это может повредить усилитель или громкоговорители. Это может привести к аннулированию гарантии.

7. Ваш усилитель готов к работе.

Примечание! Избегайте короткого замыкания кабелей — оно может повредить усилитель или громкоговорители. Это может привести к аннулированию гарантии.



Use only 4~8 ohms impedance speakers

Примечание! К устройству можно подключить только громкоговорители, импеданс которых составляет 4 – 8 Ом.

Подключение громкоговорителей, импеданс которых находится вне этого диапазона, может повредить усилитель или громкоговорители.

Это может привести к аннулированию гарантии.

Эксплуатация

1. Подключите кабель питания к усилителю и к электрической розетке.
2. Включите усилитель — нажмите на Выключатель питания (Выключатель питания должен находиться в нижнем положении  ВКЛ). Светодиодный индикатор состояния, расположенный на Регуляторе громкости, должен загореться красным примерно на 30 секунд. Усилитель будет работать в режиме нагрева ламп, звук будет отключен. Помигав, индикатор состояния погаснет. Загорится светодиодный индикатор входа CD. Если этого не произошло, значит усилитель работает некорректно (режим защиты) — включите питание, отсоедините кабель питания и проверьте, не закорочены ли некоторые из кабелей. Если это так, решите проблему и включите усилитель.
3. Вращая ручку Переключателя входов на передней панели или нажав одну из кнопок выбора входа на пульте дистанционного управления, выберите источник звука, который вы хотите использовать. Убедитесь, что источник звука правильно подключен ко входам на задней панели. Индикатор выбранного источника загорится на передней панели.
4. Включите источник звука и запустите воспроизведение.
5. Регулируйте громкость на усилителе для задания необходимого уровня звука.

Примечание! Прочие полезные правила эксплуатации приведены в разделе "Дополнительная информация".

Примечание! Слишком высокий уровень громкости может повредить усилитель и/или громкоговорители. Это может привести к аннулированию гарантии.

Регулятор громкости (передняя панель и пульт ДУ):

Используя Регулятор громкости на передней панели или кнопки Ниже ▼ и Выше ▲ на пульте ДУ, можно задать требуемый уровень громкости от минимального (крайнее левое положение ручки) до максимального (крайнее правое положение ручки). Если ручка находится в крайнем правом положении, могут возникнуть искажения и ухудшение качества звука. Это может повредить усилитель или громкоговорители. Это может привести к аннулированию гарантии.

Отключение звука (пульт ДУ):

При воспроизведении нажмите на эту кнопку, чтобы отключить звук. Для того, чтобы вновь включить звук, нажмите на эту кнопку еще раз.

Дополнительная информация

Период "разогрева"

Ваш усилитель TAGA Harmony способен продемонстрировать превосходное звучание сразу же после распаковки, но, как и всем ламповым усилителям, ему требуется период "разогрева", по прошествии которого он достигнет максимального качества звука.

В течение этого периода рекомендуется работать с усилителем на умеренных уровнях громкости.

Первая стадия "разогрева" достигается примерно через 10 часов работы. Оптимальный уровень "разогрева" достигается примерно через 40-60 часов работы. До достижения первого уровня "разогрева" не рекомендуется использовать усилитель в режиме однократного недолгого воспроизведения. После включения усилителя, он должен проработать в течение 4-6 часов.

Процедура выключения

Усилитель необходимо выключать до отключения системы.

Примечание! Если усилитель был выключен даже на короткий промежуток времени, необходимо подождать не менее 2 минут перед его повторным включением. Не следует быстро нажимать на кнопку включения несколько раз. Соблюдение этой меры предосторожности минимизирует нагрузку (высокое напряжение) на внутренние компоненты.

Кожух для ламп

Для вашей безопасности, а также для защиты электронных ламп это устройство может быть оснащено кожухом, установленным на заводе. Кожух разрешается снимать только в том случае, если требуется замена электронной лампы.

После снятия кожуха не прикасайтесь к электронным лампам, поскольку они могут быть горячими и обжечь вас!

Чтобы снять кожух:

1. Выключите усилитель.
2. Отключите Кабель питания от розетки.
3. Подождите примерно 30 минут, чтобы электронные лампы остыли.
4. Потянув кожух вверх, удалите его.

Не забудьте установить кожух после того, как выполните необходимые манипуляции.

Замена электронной лампы

Срок службы электронных ламп зависит от множества факторов, в том числе от времени их работы и температуры окружающей среды, уровней громкости воспроизведения и количества циклов включения и выключения.

Примечание! Гарантийный срок электронных ламп короче, чем у других компонентов этого устройства, более подробная информация указана в гарантийном талоне. При возникновении вопросов обратитесь к авторизованному продавцу. Запасные электронные лампы не входят в комплект с данным устройством

Чтобы заменить электронную лампу:

1. Удалите кожух – см. "Кожух для ламп".
2. Убедитесь в том, что электронные лампы остыли.
3. Чтобы не повредить электронные лампы при проведении этой операции, наденьте хлопковые перчатки, которые входят в комплект с данным устройством.
4. Электронные лампы устанавливаются в гнезда. Для того, чтобы удалить лампу, аккуратно потяните ее вверх из гнезда.
5. Замену электронной лампы необходимо производить на аналогичную или эквивалентную таковой.
Мягко, но надежно вставьте новую электронную лампу в гнездо.
6. При установке других выходных электронных ламп (EL34) необходимо установить напряжение смещения – см. "Регулировка смещения электронных ламп".
7. Не забудьте установить кожух после того, как выполните необходимые манипуляции.

Регулировка смещения электронных ламп (EL34)

Только выходные электронные лампы (EL34) нуждаются в ручной регулировке напряжения смещения. Для этой процедуры требуется открыть усилитель, поэтому мы рекомендуем обратиться в авторизованный сервисный центр TAGA Harmony для ее выполнения.

Режим триода и пентода

Установка режима работы выходных электронных ламп (EL34) позволяет изменить звучание усилителя.

Мы рекомендуем поэкспериментировать с обоими режимами и выбрать наиболее подходящий.

Примечание! Не выполняйте эту процедуру, если усилитель включен [выключите усилитель и отсоедините Кабель питания] – это может повредить усилитель или громкоговорители. Это может привести к аннулированию гарантии.

Примечание! Убедитесь в том, что для обоих каналов выбран одинаковый режим работы (триод или пентод).

Характеристики

Выходная мощность	2 x 35 Вт в режиме пентода 2 x 17 Вт в режиме триода Двухтактный класса A/B	Линейные входы	Сtereo RCA: CD, Line, Aux Чувствительность: 400 мВ Импеданс: RCA 50 кОм
Выходной импеданс	4 Ом, 8 Ом		Сtereo вход HT (PRE IN) Чувствительность: 1000 мВ Импеданс: RCA 50 кОм
Электронные лампы	4 x EL34, 2 x 6SN7, 1 x 12AX7	Мощность переменного тока, Потребляемая мощность	230 – 240 В 50 Гц, 190 Вт
TND	≤0,2%(1 кГц/2 В)		Размеры (ВxШxГ)
Соотношение сигнал/шум	89 дБ	Вес (нетто)	19,5 кг / шт.
Частотная характеристика	10 Гц – 40 кГц (+/- 1 дБ)		
Входы	Аналоговый: Сtereo RCA: CD, Line, Aux Сtereo вход HT (PRE IN)		

Мы оставляем за собой право изменять технические характеристики и внешний вид продукта без предварительного уведомления вследствие дальнейшей работы над устройством.

Примечания

Примечания

Мы настоятельно рекомендуем обратиться к авторизованному продавцу для установки продуктов TAGA Harmony.

Мы рекомендуем использовать высококачественные кабели громкоговорителей TAGA Harmony и другие принадлежности для установки.

Содержимое комплекта:

Усилитель с предустановленным кожухом ламп	1 шт
Пульт ДУ	1 шт
Кабель питания	1 шт
Хлопковые перчатки	1 ПАРА
Руководство по эксплуатации	1 шт



На вашем устройстве имеется маркировка, такая, как показано слева.
Для пользователей из стран-членов ЕС (Европейского союза):
Этот продукт был протестирован и признан соответствующим требованиям директив Европейского сообщества 2014/30/EU (EMC) и 2014/35/EU (LVD).

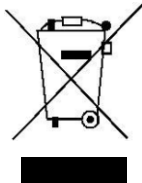

ВАЖНО!

На вашем устройстве имеется маркировка, такая, как показано слева.
Для пользователей из стран-членов ЕС (Европейского союза):

В соответствии с Директивой WEEE (Отходы электрического и электронного оборудования), запрещена утилизация этого устройства вместе с бытовыми или коммерческими отходами. Отходы электрического и электронного оборудования должны быть надлежащим образом собраны и переработаны в соответствии с требованиями, установленными для вашей страны.

Для получения информации об утилизации этого устройства, обратитесь в местные органы власти, в службу по утилизации бытовых отходов или в магазин, где вы приобрели устройство.

TAGA EUROPE

POLPAK POLAND Sp. z o.o.

AL.JEROZOLIMSKIE 333A

05-816 REGULY k/WARSZAWY, POLAND